

โครงการก่อสร้างถนน คสล. (สายบ้านเหล่าเมย ม.7 - หนองนางน้อย)



หมู่ที่ 7

ก่อสร้างถนน คสล. ผิวจราจรกว้าง 4.00 เมตร ยาว 200 เมตร

หนา 0.15 เมตร หรือมีพื้นที่ไม่น้อยกว่า 800 ตารางเมตร

ตามแบบแปลนของ องค์การบริหารส่วนตำบลทรายมูล

บ้านเหล่าเมย หมู่ที่ 7 ตำบลทรายมูล

อำเภอทรายมูล จังหวัดไชยปราการ

ปีงบประมาณ 2567

โครงการก่อสร้างถนน คสล. (สายบ้านเหล่าเมย ม.7 - หนองนางน้อย) หมู่ 7



โครงการก่อสร้างถนน คสล. (สายบ้านเหล่าเมย ม.7 - หนองนางน้อย) หมู่ 7

บ้านเหล่าเมย หมู่ 7  
 ด.พรามมูล อ.พายมุล จ.ยโสธร

กรรมการ  
 (นายศรีนิต นรัมย์)  
 ผู้ช่วยช่างโยธา

กรรมการ  
 (นายสุเทพ ขวัญกลาง)  
 นายช่างโยธา ปฏิบัติงาน

ประธานกรรมการ  
 (นางนิตยา เวทกามา)  
 รองปลัดองค์การบริหารส่วนตำบลพรมมูล

เห็นชอบ  
 (นางนิตยา เวทกามา)  
 รองปลัดองค์การบริหารส่วนตำบลพรมมูล

อนุมัติ  
 (นางนิตยา เวทกามา)  
 รองปลัดองค์การบริหารส่วนตำบลพรมมูล  
 ปลัดองค์การบริหารส่วนตำบลพรมมูล

นายคองคังการ บริหารส่วนตำบลพรมมูล

แบบแสดง  
 แผนที่พอสังเขป

มาตราส่วน not to scale

วันที่ 19 / 06 / 2567

แผ่นที่ 2

หน้า 6

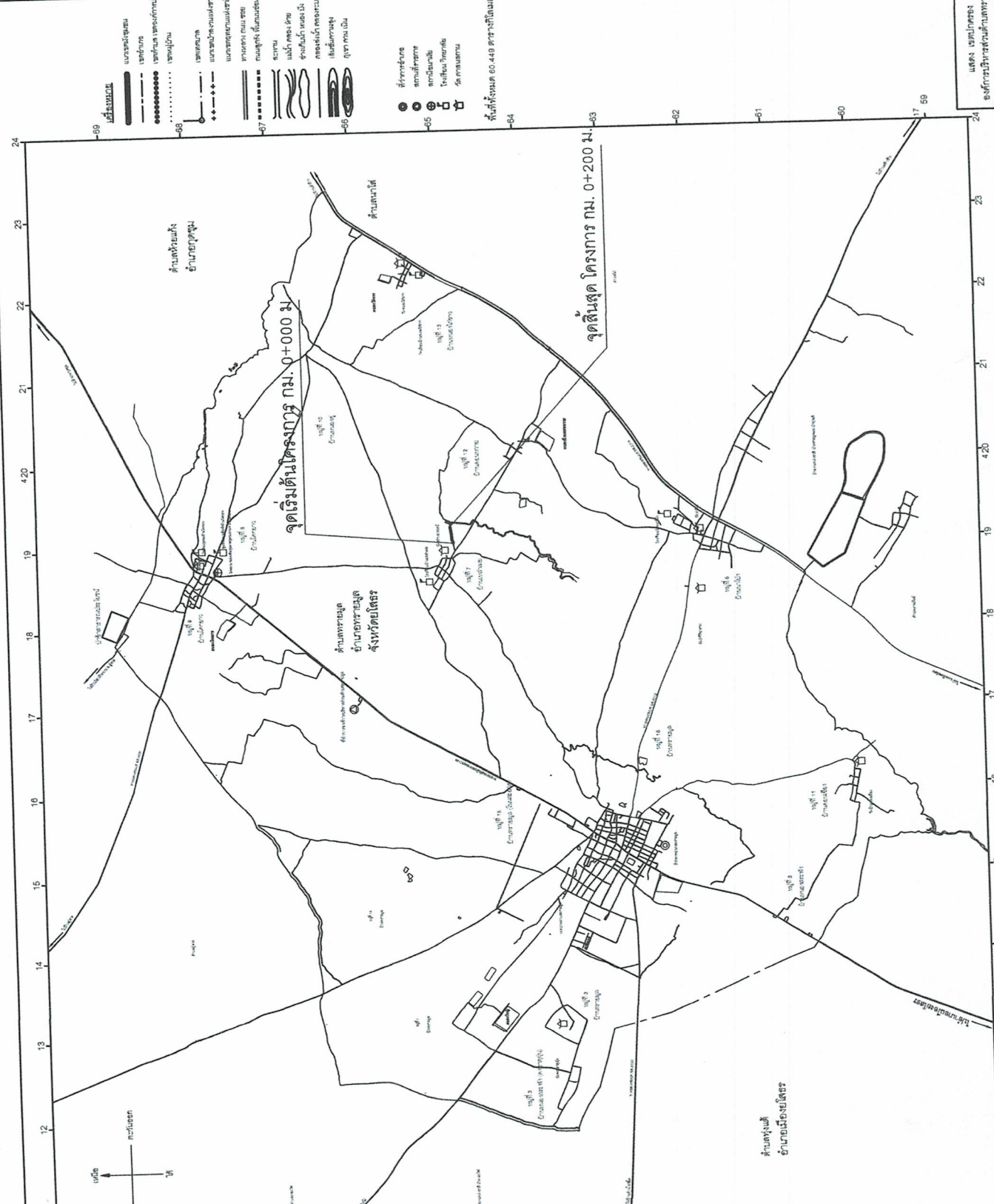

แสดง อนุมัติ  
 องค์การบริหารส่วนตำบลพรมมูล



โครงการก่อสร้างถนน คสล. (สายบ้านเหล่าเมย ม.7 - หนองงูเห่า ม.8) หมู่ 7

แนวเขตตำบลทรายมูล อำเภอทรายมูล จังหวัดยโสธร	รายละเอียด	บ้านเหล่าเมย หมู่ 7
	สัญลักษณ์	ด.ทรายมูล อ.ทรายมูล จ.ยโสธร
หมู่บ้าน	บ้านผู้ใหญ่บ้าน	กรรมการ
โรงเรียน, ศูนย์เด็ก	โรงเรียน, ศูนย์เด็ก	(นายศรีนิต นุ่มรัมย์) ผู้ช่วยช่างโยธา
สถานีอนามัย	สถานีอนามัย	กรรมการ
โรงพยาบาล	โรงพยาบาล	(นายสุเทพ ขวัญกลาง) นายช่างโยธาปฏิบัติงาน
วัด, โบสถ์	วัด, โบสถ์	ประธานกรรมการ
อสมด. ทรายมูล	อสมด. ทรายมูล	(นางนิศมา เวชกานา) รองผู้อำนวยการส่วนสนับสนุนช่างโยธา
บึง, หนองน้ำ	บึง, หนองน้ำ	เห็นชอบ
ประปาหมู่บ้าน	ประปาหมู่บ้าน	(นางนิศมา เวชกานา) รองปลัดองค์การบริหารส่วนตำบลทรายมูล
ศาลาประชา堂	ศาลาประชา堂	อนุมัติ
ศาลากลางบ้าน	ศาลากลางบ้าน	นายกองดีการบริหารส่วนตำบลทรายมูล
ถนนลาดยาง	ถนนลาดยาง	แบบแสดง
ถนน คสล.	ถนน คสล.	ส่งบริเวณ
ถนนดินลูกรัง	ถนนดินลูกรัง	มาตราส่วน
แนวเขตตำบล	แนวเขตตำบล	วันที่ 19/06/2567
ลำห้วย	ลำห้วย	แผนที่ 3
		หน้า 6

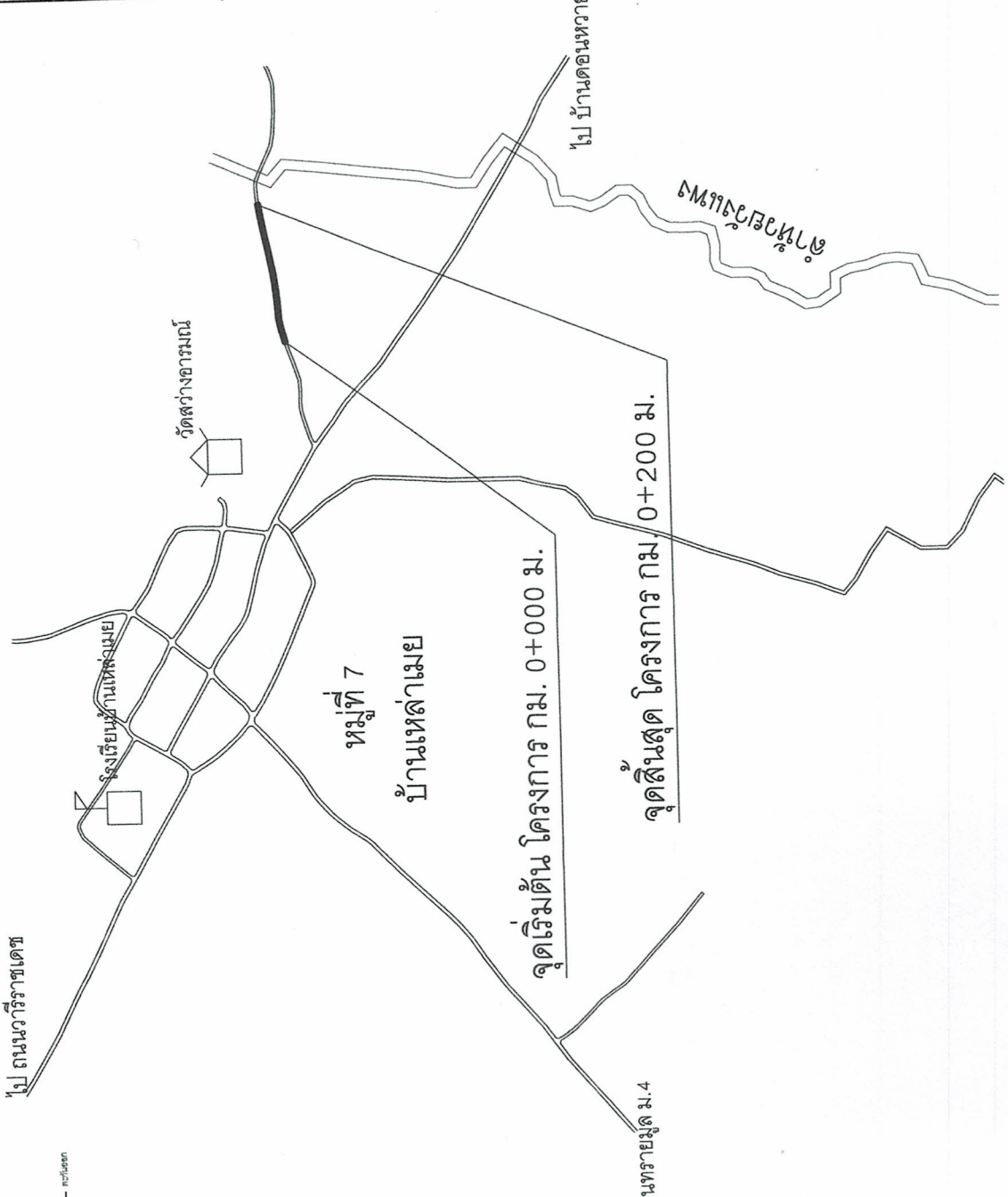

**รายละเอียดโครงการ** - พื้นที่ก่อสร้าง

- ก่อสร้างถนน คสล. กว้าง 4.00 เมตร ยาว 200 เมตร หน้า 0.15 เมตร หรือพื้นที่ไม่น้อยกว่า 800 ตารางเมตร ตามแบบแปลนของ องค์การบริหารส่วนตำบลทรายมูล
- ลงดินลูกรัง ใต้ทาง กว้าง 0.20 ม. หน้า 0.15 ม. ยาวตลอดสองข้างทางหรือตามสภาพพื้นที่

# รายการทั่วไปสำหรับงานคอนกรีตและคอนกรีตเสริมเหล็ก

## วัตถุประสงค์

- เพื่อใช้งานคอนกรีตเสริมเหล็กที่ผู้รับจ้างต้องศึกษารายละเอียดโครงการ เพื่อให้ทราบก่อนดำเนินการต่อไป  
- ปกติแล้ว และเพื่อน เป็นต้น ยกเว้น โครงสร้างอาคารที่สัมผัสกับดินเค็ม หรือน้ำเค็ม

## ความหมาย

- คอนกรีต หมายถึง วัสดุที่ประกอบด้วยส่วนผสมของปูนซีเมนต์ วัสดุผสมละเอียด เช่น ทราย วัสดุผสมหยาบ เช่น หินหรือหินกรวด และน้ำ
- คอนกรีตเสริมเหล็ก หมายถึง คอนกรีตที่มีเหล็กเสริมฝังภายในให้ทำหน้าที่รับแรงได้มากขึ้น

## วัสดุส่วนผสมคอนกรีต

- 3.1 ปูนซีเมนต์
  - ปูนซีเมนต์ที่ใช้ผสมคอนกรีต โครงสร้าง ให้ใช้ปูนซีเมนต์ปอร์ตแลนด์ชนิด I ตาม ม.อ.ก. 15 เด่ม 1 เช่น ทรายข้าง ทรายพร เป็นต้น
  - ต้องเก็บไว้ในสถานที่แห้งมีหลังคาและผนังกุลมมิดชิด และต้องเก็บไว้สูงกว่าพื้นดิน ไม่น้อยกว่า 0.50 เมตร
  - ห้ามใช้ปูนซีเมนต์ที่เสื่อมคุณภาพ โดยความชื้น หรือแข็งเป็นก้อนแล้ว

## 3.2 ทราย

- ต้องเป็นทรายหยาบปานกลาง หยาบ คมและแข็งแกร่ง
- ต้องสะอาดปราศจากวัสดุอื่นเจือปน เช่น ดิน ใก้ถ่านและผักหญ้า เป็นต้น

## 3.3 หินย่อยหรือกรวด

- ต้องเป็นหินย่อยหรือกรวดที่มีคุณภาพดี ลักษณะเม็ด ใปทางจตุรัส มีความแข็งแรง เหนียว ไม่ผุ สะอาดและปราศจากวัตถุเจือปน
- ต้องล้างหินหรือกรวดให้สะอาดก่อนผสมคอนกรีต

## 3.4 น้ำ

- น้ำที่ใช้ผสมคอนกรีตต้องเป็นน้ำสะอาด ปราศจากน้ำมัน กรด ด่าง เกลือ หรือสารอื่น ในปริมาณที่ที่จะทำให้เป็นอันตรายต่อคอนกรีต เช่นน้ำประปา
- น้ำที่ขุ่นเป็นต้นตมต้องทำให้ใสเสียก่อน โดยวิธี ใช้น้ำปูนซีเมนต์ประมาณ 1 ลิตรต่อน้ำปูน 800 ลิตร ผสมทิ้งไว้ประมาณ 5 นาที จนตะกอนนอนก้นหมดจึงจะนำมาใช้ได้

## 1. คอนกรีต

- 4.1 ให้ผู้รับจ้างใช้คอนกรีตสำเร็จรูปตามรูปแบบประมาณราคาของโครงการก่อสร้างประกอบด้วยคอนกรีต ซึ่งบริษัทผู้ผลิตต้อง ได้การรับรองผ่าน

มาตรฐานอุตสาหกรรม(เมื่อกรับรองเท่านั้นจึงสามารถนำมาใช้งานได้) โดยต้องนำเอกสารหลักฐานมาแจ้งต่อผู้จ้างผ่านช่างผู้ควบคุมงานต่อไป

กำลังอัดของคอนกรีตเมื่อทดสอบแท่งคอนกรีตมาตรฐาน 15 x 15 x 15 ซม. ต้องมีค่าแรงอัดปลายที่สุด ไม่น้อยกว่า 240 กก./ ซม. ที่อายุ 28 วัน

## 5. การควบคุมงาน

ผู้จ้างจะต้องจัดให้มีผู้ควบคุมงานก่อสร้างที่เป็นตัวแทนผู้รับจ้าง ซึ่งเป็นผู้ที่มีใบประกอบวิชาชีพ วิศวกรรมพิเศษ สาขาวิศวกรรมโยธาเป็นอย่างน้อย



โครงการก่อสร้างถนน คสล. (สายบ้านกล้วย กม.7 - ทบวงวง  
น้อย) หมู่ 7

บ้านโคกยาว หมู่ 8  
ด.ทรายมูล อ.ทรายมูล จ.ยโสธร

กรรมการ

(นายศรีนิต นรัมย์ย์)  
ผู้ช่วยช่างโยธา

กรรมการ

(นายสุเทพ ขวัญกลาง)  
นายช่าง โยธา ปฏิบัติงาน

ประธานกรรมการ

เห็นชอบ

(นางนิตยา เวชกามา)  
รองปลัดองค์การบริหารส่วนตำบลทรายมูล

(นางนิตยา เวชกามา)  
รองปลัดองค์การบริหารส่วนตำบลทรายมูล

อนุมัติ

(นายสาโรจน์ พานิชสิทธิ์รา)  
นายกองค์การบริหารส่วนตำบลทรายมูล

แบบแสดงรายการประกอบการประเมิน

แบบแสดง

มาตราส่วน

4

วันที่

19 / 06 / 2567

แผ่นที่

6



แบบมาตรฐานป้ายประชาสัมพันธ์โครงการ
องค์การบริหารส่วนตำบลทรายมูล
ด.ทรายมูล อ.ทรายมูล จ.ยโสธร
กรรมการ
(นายศรีนิต นริรัมย์) ผู้ช่วยช่างโยธา
กรรมการ
(นายสุเทพ ขวัญกลาง) นายช่างโยธา ปฏิบัติงาน
ประธานกรรมการ
(นางนิตยา เวชกามา) รองเลขาธิการบริหารส่วนตำบลทรายมูล
เห็นชอบ
รองเลขาธิการบริหารส่วนตำบลทรายมูล
อนุมัติ
(นายสถานี พานิชย์ตรา) นายกองค์การบริหารส่วนตำบลทรายมูล
แบบแสดง
ตัวอย่างป้ายโครงการ, แปลน, ด้านหน้า ด้านหลัง, วัสดุ
มาตราส่วน
วันที่ 19 / 06 / 2567
แผ่นที่ 5
6

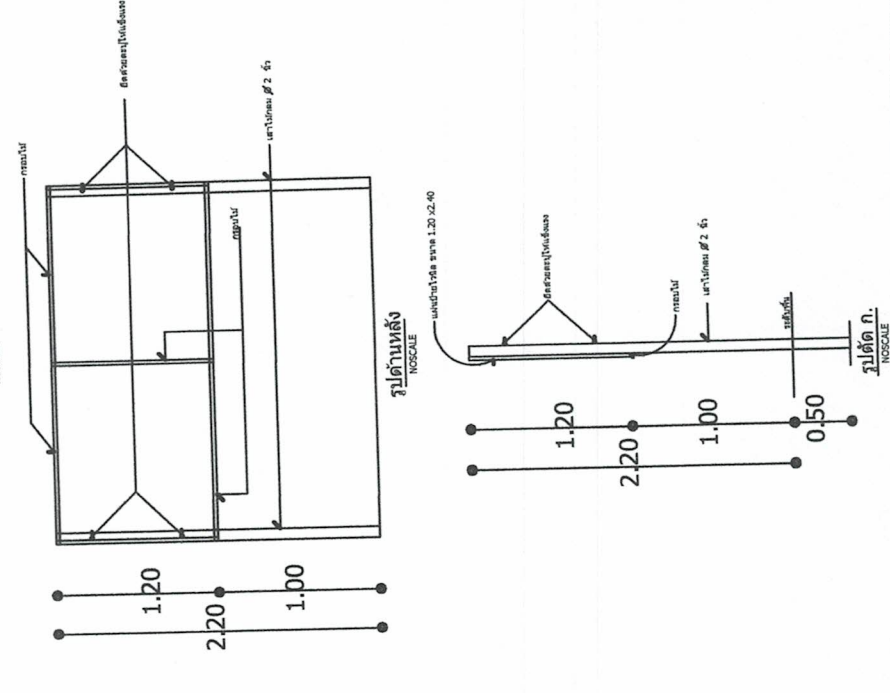
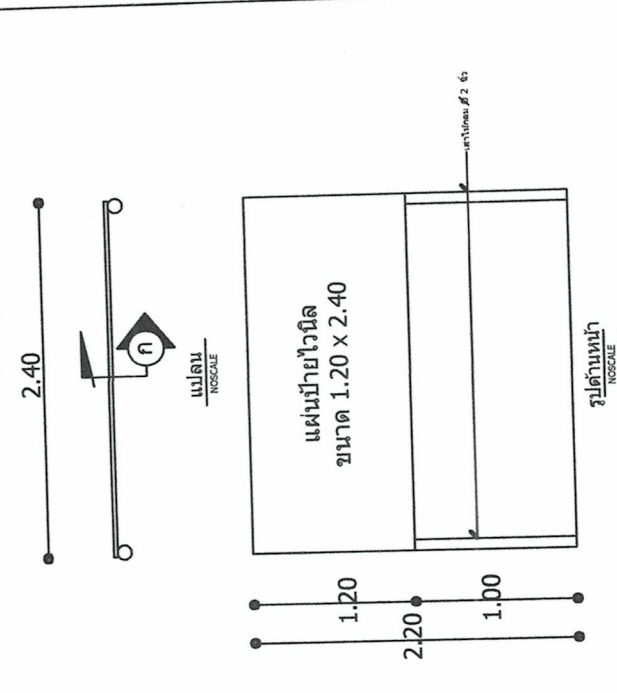

โครงการก่อสร้าง ของ องค์การบริหารส่วนตำบลทรายมูล

โทร. 045-756661

ชื่อ โครงการก่อสร้างถนนคอนกรีตเสริมเหล็ก หมู่ที่ 8 ตำบลทรายมูล

ปริมาณงาน กว้าง 4.00 เมตร ยาว 32.00 เมตร หน้า 0.15 เมตร

ผู้รับจ้าง บริษัท ..... โทรศัพท์.....

วันเริ่มสัญญา 1 มกราคม 2556 วันสิ้นสุด 31 ธันวาคม 2556 รวมระยะเวลาก่อสร้าง.....วัน

วงเงินงบประมาณที่ได้จัดไว้หรือได้รับ 200,000 บาท

ราคากลางค่าก่อสร้าง 200,000 บาท

วงเงินค่าก่อสร้างตามที่ได้ลงนามในสัญญาจ้าง 199,000 บาท

ผู้ควบคุมงาน

นาย ก..... กรรมการตรวจการจ้าง

โทรศัพท์ ..... 1. นาย ค.....

2. นาย ง.....

3. นาย จ.....

ตัวอย่างรายละเอียดป้ายโครงการ

2.40

โครงการก่อสร้าง ของ องค์การบริหารส่วนตำบลทรายมูล

โทร. 045-756661

ชื่อ โครงการ.....

ปริมาณงาน ..... โทรศัพท์.....

ผู้รับจ้าง บริษัท ..... วันสิ้นสุด .....บาท

วันเริ่มสัญญา ..... วันหรือได้รับ .....บาท

วงเงินงบประมาณที่ได้จัดไว้หรือได้รับ .....บาท

ราคากลางค่าก่อสร้าง ..... บาท

วงเงินค่าก่อสร้างตามที่ได้ลงนามในสัญญาจ้าง .....บาท

ผู้ควบคุมงาน

นาย ก..... กรรมการตรวจการจ้าง

โทรศัพท์ ..... 1. นาย ค.....

2. นาย ง.....

3. นาย จ.....

- ข้อกำหนด
1. พื้นป้ายสีฟ้า กรอบนอกสีขาว ขนาด ไม่น้อยกว่า 1.20 x 2.40 ม.
  2. ด้านหลังสีขาว
  3. ขนาดของตัวหนังสือกำหนดตามเหมาะสมกับข้อความที่กำหนด



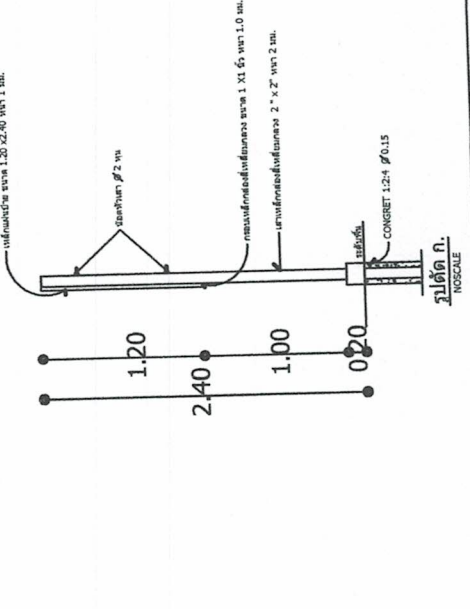
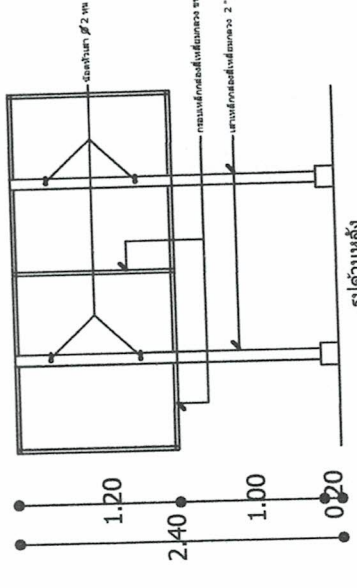
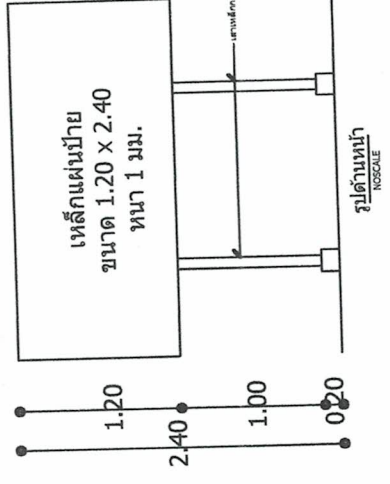
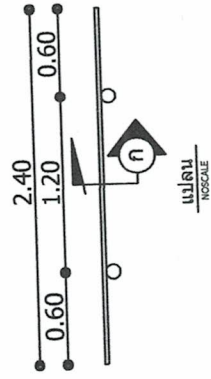

โครงการก่อสร้าง ของ อ.บด. ทรายมูล  
ชื่อ โครงการก่อสร้างถนนคอนกรีตเสริมเหล็ก หมู่ที่ 8 ตำบลทรายมูล  
ปริมาณงาน กว้าง 40 เมตร ยาว 10,000 เมตร หน้า 0.15 เมตร  
งบประมาณ 30,000,000 บาท  
วันเริ่มสัญญา 1 มกราคม 2556 วันสิ้นสุด 31 ธันวาคม 2556  
ผู้รับจ้าง บริษัท ก.  
ผู้ควบคุมงาน นาย ข.

**ตัวอย่างรายละเอียดป้ายโครงการ**

โครงการก่อสร้าง ของ อบต.....  
ชื่อ โครงการ.....  
ปริมาณงาน.....  
งบประมาณ.....  
วันเริ่มสัญญา.....  
ผู้รับจ้าง.....  
ผู้ควบคุมงาน.....  
ตัวอย่างรายละเอียดป้ายโครงการ

**ตัวอย่างรายละเอียดป้ายโครงการ**

**ข้อกำหนด**  
1. เสา, ฐานป้ายทาสีเขียวเข้มทั้ง 2 ด้าน ใช้สีน้ำตาลก่อนทาสีจริง 2 ครั้ง  
2. ตัวหนังสือสีขาว  
3. ขนาดของตัวหนังสือกำหนดตามความเหมาะสมกับข้อความที่กำหนด



**แบบมาตรฐานป้ายโครงการ**

องค์การบริหารส่วนตำบลทรายมูล  
ด.ทรายมูล อ.ทรายมูล จ.ยโสธร

กรรมการ  
(นายศรีนิต นุรัมย์)  
ผู้ช่วยช่างโยธา

กรรมการ

(นายสุเทพ ขวัญกลาง)  
นายช่างโยธา ปฏิบัติงาน

ประธานกรรมการ

(นางนิตยา เวชกามา)  
รองเลขาธิการบริหารส่วนตำบลทรายมูล

เห็นชอบ

(นางนิตยา เวชกามา)  
รองเลขาธิการบริหารส่วนตำบลทรายมูล

อนุมัติ

(นายสาโรจน์ พานิชรัตน์)  
นายกองค์การบริหารส่วนตำบลทรายมูล

แบบแสดง

ตัวอย่างป้ายโครงการ, แปลน, ด้านหน้า  
ด้านหลัง, รูปตัด

มาตรฐาน -

วันที่ 19 / 06 / 2567

แผ่นที่ 7

7